

ポータブル洗髪デバイスセット

SUSUGU

ススグ

ミストブラシ

取扱説明書

保証書付

品番：G5010010

目次

| | |
|-----------------|-----|
| 基本的な使いかた（洗髪の流れ） | 3 |
| 安全上のご注意 | 4 |
| 各部の名称 | 9 |
| 使用前の準備 | 12 |
| 使いかた | 16 |
| お手入れ | 22 |
| 保管と廃棄について | 25 |
| 製品仕様 | 26 |
| 故障かな？と思ったら | 26 |
| 保証とアフターサービス | 裏表紙 |

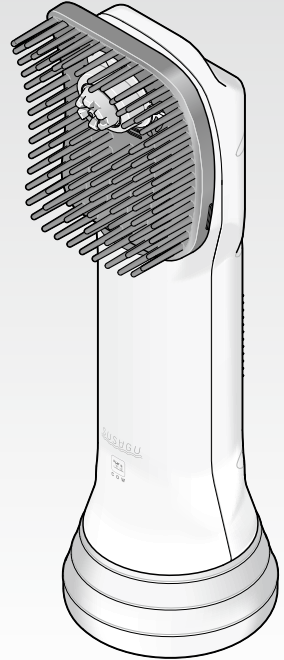

※イラストは説明用のため、
実際の商品と異なる場合が
あります。

動画での
使いかたは
こちら



このたびは弊社の製品をお買い上げいただき、誠にありがとうございます。

- ご使用前に必ず「取扱説明書」をよくお読みのうえ、正しくご使用ください。
- この取扱説明書には保証書がついています。大切に保管してください。
- お読みになった後も、お使いになる方がいつでも見られるところに保管してください。



ずっと変わらぬ やさしさを。

牛乳石鹸



ずっと変わらぬ やさしさを。

牛乳石鹼

独自の洗浄技術で

服を着たまま洗髪できる！

こんなシーンで
活躍します！

介護、入院時のケアに スポーツ後やアウトドアに



災害時の避難先で

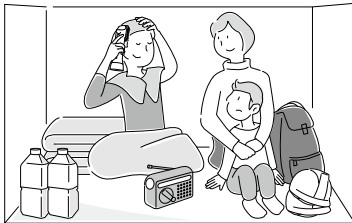

お風呂に入れなくて
頭を洗いたい…
いろんなシーンに

SUSUGU



コップ1杯の水で、 頭皮までスッキリ

ブラシでかき分けながら、
滴り落ちない程度の少量の水を
エア噴射で勢いよく頭皮に直射
するため、頭皮まで水が届きます。

こだわり
設計

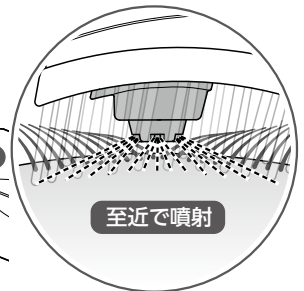
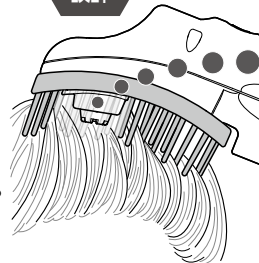

※図はイメージです。

基本的な使いかた（洗髪の流れ）

※本製品には、ミストブラシ用「スグ ミストシャンプー」以外はご使用になれません。



動画での
使いかたはこちら



準備

充電する ・使用前の準備（充電）

→P.12～13

給水する ・使用前の準備（給水）

→P.14～15

ミストシャンプーを
吹きつけ、なじませる

汚れを浮かす



・使いかた
（ミストシャンプー）

→P.16～17

ミストブラシですすぐ

頭皮に水を届ける



・使いかた
（ミストブラシ）

→P.18～21

※ご自身が使用する場合と、寝ている人に使用する場合は操作の手順が異なりますので、ご注意ください。

タオルでふき取る

汚れを取り除く



・使いかた
（ミストブラシ）

→P.21

仕上げ

ドライヤーで乾かす

すっきりサラサラ



・使いかた
（ミストブラシ）

→P.21

お手入れ

お手入れをする ・お手入れ（本体の掃除） →P.22～23

・お手入れ（ブラシの取り扱い・パッキンの交換）

→P.24

安全上のご注意

人への危害、財産への損害を防止するため、必ずお守りいただく内容を説明しています。

●誤った使いかたをした時に生じる危害や損害の程度を次の表示で示しています。

警告

「死亡や重傷を負う可能性がある内容」です。

注意

「軽傷を負うことや、財産の損害が発生する可能性がある内容」です。



してはいけない内容です
(禁止)



実行しなければならない内容です
(必ず守る)

●本製品は、説明のため「本体」「ブラシ」「タンク」など、各部位に名称をつけています。それぞれの名称と位置は「**各部の名称**」(→P.9)を参照してください。

警告

肌や身体へのトラブルを防ぐために



禁止

- 頭皮に傷、はれもの、湿疹などの異常のある時は使用しない
肌・身体トラブルの原因になります。
- 乳幼児・認知症の方の手の届く場所に保管したり、使用させたりしない
取り外しのできる部品などの誤飲による事故やけがの原因になります。
- 安全に責任を負う人の監視または指示がない限り、補助を必要とする人には、単独で使用させない
事故やけがの原因になります。
- タンクに46℃以上の湯を入れない
やけどの原因になります。



必ず守る

- 使用中、頭皮に異常があらわれた時は、すぐに使用を中止して
医師に相談する



警告

製品について



禁止

- **本体や充電用ケーブルを水につけたり、水洗いしない(ブラシ・タンクを除く)**
発火・感電・故障の原因になります。
- **本体を落としたり、ぶついたりしない**
発火・感電・故障の原因になります。
- **分解・改造しない**
発火・感電・故障の原因になります。
- **電子レンジや高圧容器に入れない(本体・タンク・ブラシ・付属品)**
発熱・発火・破裂・変形の原因になります。
- **海外で使用しない**
発火・感電・故障の原因になります。

電源について



禁止

- **ぬれた手で充電口をさわらない**
感電や故障の原因になります。
- **本体がぬれた状態で充電しない**
発火や故障の原因になります。
- **充電口がぬれてしまった場合は充電口内部が完全に乾くまで接続・充電はおこなわない**
発熱・発火の原因になります。
- **風呂場など湿気の多い場所で充電しない**
発火や故障の原因になります。
- **充電用ケーブルを傷つけない**
引っ張る、ねじる、重いものをのせる、はさみ込む など
感電やショートによる火災などの原因になります。



必ず守る

- **本体・充電用ケーブルに水が付着していないことを確認してから充電する**
感電や火災の原因になります。
- **本体の充電口や充電用ケーブルの差し込み口にほこりが付着しないように、定期的に掃除する**
湿気などで絶縁不良になり、火災の原因になります。乾いた布でふいてください。

安全上のご注意 (つづき)



警告

異常・故障時には



禁止

●**分解・改造しない**

取り外しができる部品などの誤飲による事故やけがの原因になります。



必ず守る

●**異常を感じた時はすぐに使用を中止し、電源を切る**

事故やけがの原因になります。

●**故障した場合は、勝手に修理などせず、お客様相談室(P.27)に連絡する**

事故やけがの原因になります。

リチウムイオン電池について



禁止

●**本製品はリチウムイオン電池を内蔵しているため、火中投入、加熱、高温・低温下での充電、使用、放置をしない**
発熱・発火・破裂の原因になります。

●**リチウムイオン電池に強い衝撃を与えない**

液もれ、発熱、発火、破裂の原因になります。

■充電中や使用中は、リチウムイオン電池が温かくなることがありますが、異常ではありません。

■リチウムイオン電池は使用しない状態でも少しずつ放電していきます。お使いいただく前に予め充電することをおすすめします。

■長期間保存後は、充電してからお使いください。長期間使用しない場合でも、月に1度は充電して保管してください。

■リチウムイオン電池の特性上、使用とともに劣化も少しずつ進むため、使用の回数・頻度・時間が増えると使用時間も徐々に短くなります。予めご了承ください。

⚠ 注意

肌や身体へのトラブルを防ぐために



禁止

- **ブラシの先を頭皮に強く押しつけない**
頭皮に凹凸がある部分(コブ、傷、できものなど)にはブラシをあてない
頭皮を傷つける原因になります。
- **植毛している人、部分かつら(テープ貼り、エクステンションを含む)装着の人は使用しない**
髪の毛がからみつき、髪を傷める原因になります。



必ず守る

- **使用前には必ずミストを手のひらにあて、温度を確認する(P.15)**
やけどの原因になります。

製品について



禁止

- **タンクに水以外のものを入れない(シャンプー、アロマオイル、洗剤など)**
故障の原因になります。
- **電源を停止する時、本体を横向きや上下逆さにした状態にしない**
ノズルから水が噴出し、水ぬれの原因になります。
- **タンクの取付口がぬれたまま、本体に取り付けない(P.14)**
本体内に水が入り、故障の原因になります。
- **ペット(人以外)に使用しない**
事故や故障の原因になります。
- **本体の水洗い、水ぶきはしない**
故障や動作不良の原因になります。
- **使用后、タンクに水を入れたままにしない(使用後は必ずタンクの水を捨て水抜きする)**
周辺をぬらす、故障、カビ・雑菌の繁殖の原因になります。
- **本体・付属品をアルコール、シンナー、ベンジン、除光液など溶剤でふかない**
故障や動作不良の原因になります。
- **除菌スプレー(アルコール)、次亜塩素酸系、酸素系漂白剤、酸性洗剤で洗淨しない(本体、ブラシ、タンク)**
故障や動作不良の原因になります。
- **ヘアドライヤー、乾燥機、暖房器具などで乾燥させない(本体、ブラシ、タンク)**
故障や動作不良の原因になります。
- **高温・多湿・直射日光の当たる場所に保管しない**
事故や故障、電池の劣化や液もれの原因になります。

安全上のご注意 (つづき)



注意

製品について



必ず守る

- シャンプーは、本製品用「ススグ ミストシャンプー」を使用する故障・すすぎ残しによる肌トラブルの原因になります。
- 必ず頭にブラシをあててから電源を入れる
ノズルからミストが飛散し、顔や周辺をぬらす原因になります。
- 停止する時は※、電源ボタンを押しても本体を頭からすぐに離さず、完全に停止してから（モーター音が止まってから）離す
完全に停止しないまま本体を頭から離すと、ノズルから水が飛び出し、顔や周辺をぬらす原因になります。
- 使用後は必ずお手入れをし(P.22)、よく乾燥させる
カビや雑菌の繁殖、部品の劣化や故障の原因となります。
- 持ち運ぶ時は、タオルなどでつつむ
衝撃での故障や水がしみだして周囲をぬらす原因になります。

電源について



禁止

- 汎用パソコンから本体への充電はしない
故障の原因になります。
- モバイルバッテリーで充電する際は、モバイルバッテリーを水でぬらさない
発火や故障の原因になります。
- 出力が5Vを超える電圧で充電しない
故障や発火の原因になります。

廃棄について



必ず守る

- 本製品を廃棄する場合は、自治体の分別ルールに従って廃棄する

※停止の方法は、「ご自身で使用する場合」と「寝ている人へ使用する場合」で方法が異なります。詳しくは(P.20)を参照してください。

各部の名称

梱包内容

開梱したら、ご使用になる前に以下のものがそろっているか確認してください。

- | | |
|----------------|-------------|
| ●本体 (ブラシ・タンク付) | ●充電用ケーブル |
| ●予備パッキン | ●取扱説明書 (本書) |

※ACアダプターは付属しません。別途ご用意ください。

(USB Type-A、500mA 以上供給可能なものなど)

※未使用製品の本体内部 (タンク、吸上げチューブなど) に水滴が付着していることがあります。工場点検時に動作テストをおこなった水が残っているもので、衛生上問題ございません。

各部の名称

●表面

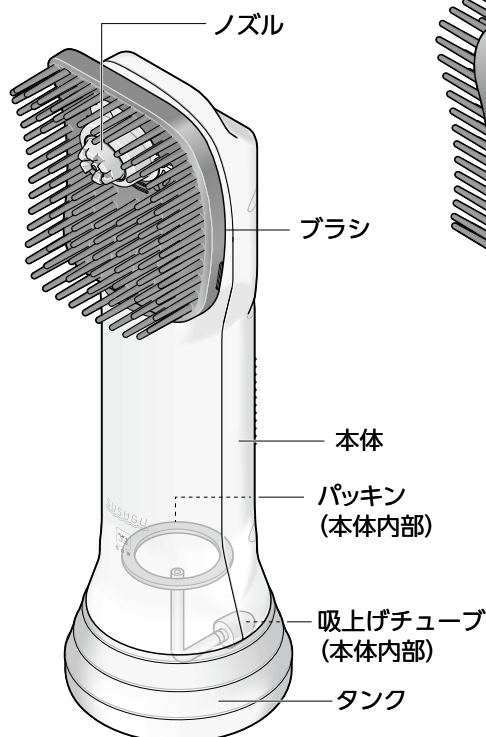

●裏面

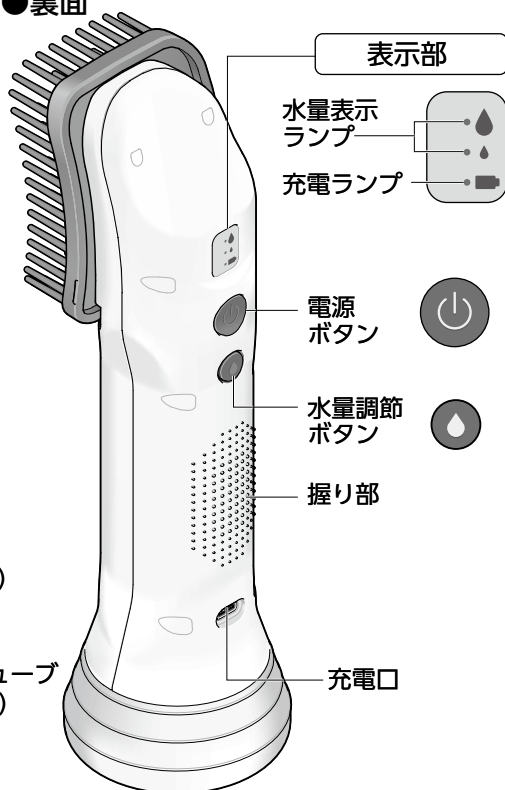

※実際の商品はデザインや仕様を一部変更している場合があります。ご了承ください。

各部の名称 (つづき)

付属品

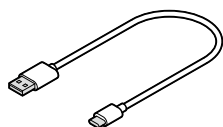

充電用ケーブル

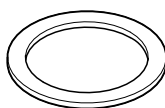

予備パッキン
(タンク用)

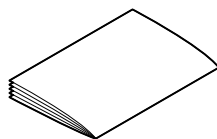

取扱説明書
(本書)

※ACアダプターは、市販のACアダプターをご使用ください。

別売品について

髪と頭皮に吹きつける
ススグ ミストシャンプー(ススグ ミストブラシ用)



- 泡立たない、牛乳石鹸独自の洗浄処方だから、少しの水ですすげる！
- 髪と頭皮の汚れをやさしく浮かせます。
※ドライシャンプーではありません

別売品の詳細はこちら



製品情報はこちら



ブラシにも！こだわり設計

- 髪があってもミストが広がる「先端凹凸ノズル」！
少量の水を勢いよくピンポイントで噴射し、頭皮までしっかり水を届けます。



【ブラシ部】

- ブラシをあてたところが見やすい「キワピン」。

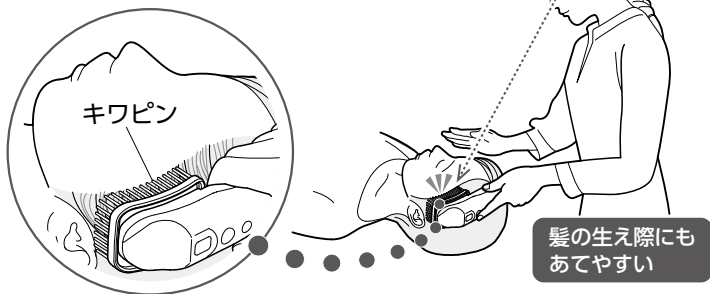

スクエア

- 「角ブラシ」 & 「フィットカーブ」

頭のカーブや生え際などにぴったり沿って、ときやすい。

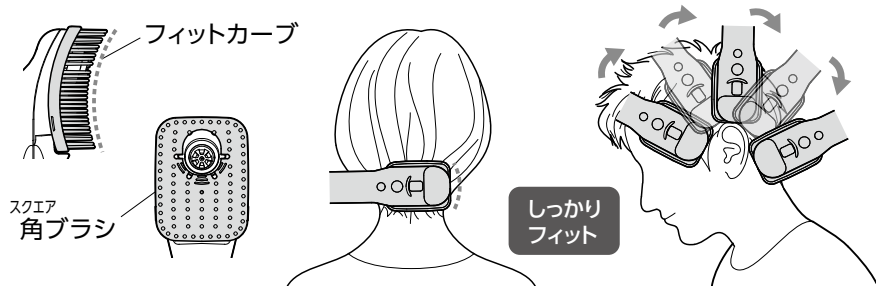

使用前の準備（充電する）



充電方法

充電する際は、本体の電源をオフにしてからおこなってください。
充電時は動作できません。

1 充電用ケーブルを接続する

- ① **本体を立てた状態**で、充電用ケーブルのUSB端子（Type-C）を本体の充電口に接続する
- ② USB端子（Type-A）を市販のACアダプターのUSBポートに接続する

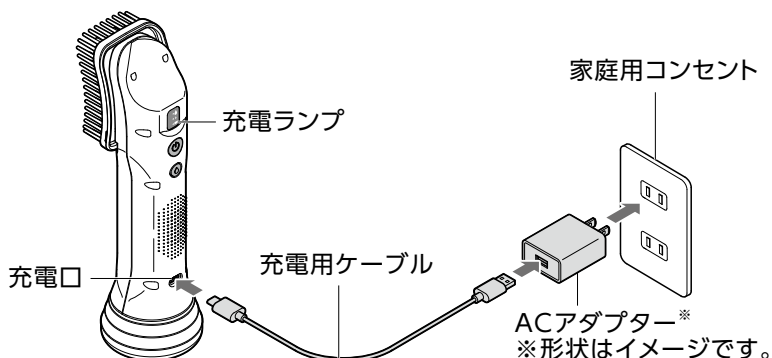

- ※それぞれをつなぐ時は、真っ直ぐ根元まで、確実に差し込んでください。
- ※ACアダプターは付属していません。市販のACアダプターをご使用ください。（USB Type-A、500mA以上供給可能なものなど）
- ※モバイルバッテリーでの充電は可能ですが、充電の際モバイルバッテリーが水にぬれないようにご注意ください。

2 充電を開始する

- ・充電ランプが点灯し、充電を開始します。

充電時間：約3時間

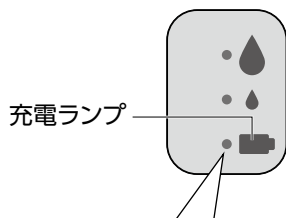

3 充電の完了

- ・充電ランプが消えたら充電完了です。
充電用ケーブルを本体から取り外してください。

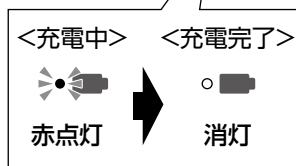

充電のタイミングについて

使用時に充電が少なくなると、充電ランプが点滅します。
充電してください。

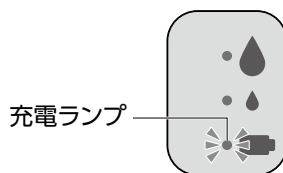

赤点滅

使用可能時間：約30分

※1回の稼働時間は約15分です。(自動停止)
連続して使用する場合は、再度電源を入れてください。

警告

- ぬれた手で充電口をさわらない
感電や故障の原因になります。
- 本体がぬれた状態で充電しない
発火や故障の原因になります。
- 風呂場など、湿気の多い場所で充電しない
発火や故障の原因になります。

注意

- 汎用パソコンから本体への充電はしない
故障の原因になります。
- モバイルバッテリーで充電する際は、モバイルバッテリーを水でぬらさない
発火や故障の原因になります。
- 出力が5Vを超える電圧で充電しない
故障や発火の原因になります。

Point

- 充電は、気温15℃～40℃の範囲内の環境でおこなってください。

使用前の準備（本体に給水する）



給水のしかた

1 本体からタンクを取り外す

- ・本体下部のタンクを時計回りにまわして取り外します。

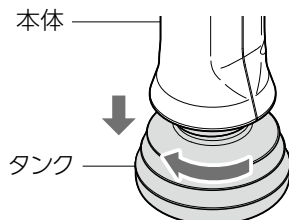

2 タンクに給水する

- ・適量の水（湯）を入れます。 **おすすめの湯温：40℃～45℃**

※水を入れる前に、必ずタンクの中を水洗いしてください。タンク内に微細なホコリ・異物があるとノズルづまりの原因になります。

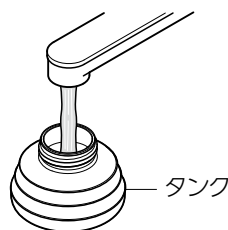

Point

- 水量の目安はタンクのガイドラインを参考にしてください。

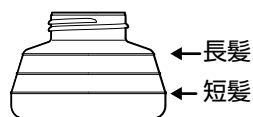

3 タンクを元通りに取り付ける

- タンクの取付口に付いた水をふき取ってから、取り外した時と逆の要領で取り付けます。
- ・しっかりとしめて、水もれがないか確認してください。

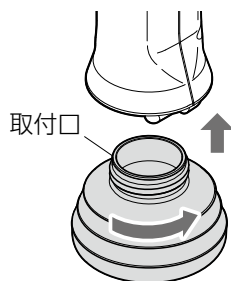



注意

- タンクの取付口がぬれたまま、本体に取り付けない
タンクの外側がぬれたまま本体に差し込むと、本体内に水が入り、故障の原因になります。

4 ミストの温度と水量の確認をする

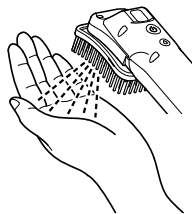
- ・ノズルに手のひらをかざして電源を入れ、ミストの温度と水量を確認します。
 - ➔本体の電源の入れかたと停止のしかたはP.18、P.20を参照してください。



- ・水量は、水量調節ボタン  を押すたびに変わります。(多/少)

水量表示ランプ

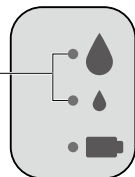

水量(多)

水量(少)

- ※水量は、使用中でも切り替えが可能です。
- ※設定した水量は電源を切っても記憶されます。

現在設定されているランプが点灯します

その他の準備

1 肩にタオルをかけ、留める

- ・クリップなどで留めます。



髪の毛長い人

- ・毛先から下側にタオルがあるように、大きめのタオルを使用してください。
毛先から水のしずくが落ちることがあります。

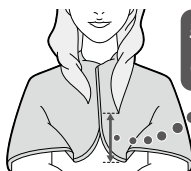

寝ている人へ使用する場合

- ・水ぬれ防止のためのビニールシートと、大きめのタオルなどを重ねて、寝ている人の下に敷きます。



使いかた（ミストシャンプー）



スグ ミストシャンプー（別売品）の使いかた

※使いかた、ご注意など詳細はミストシャンプーのボトル、箱をご確認ください。

1 乾いた髪にミストシャンプーを吹きつける

- ・ミストシャンプーのピンを引いて、ロックを解除します。

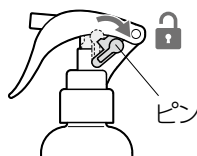

- ・髪が乾いた状態でミストシャンプーを吹きつけてください。髪をかき分けて、**頭皮と髪の根元**に吹きつけます。



髪の根元がしっとりする程度

Point

- 毛量・髪の長さ、汚れ具合で、調節します
- つけすぎるとベタつきやすくなります

※頭皮から離して髪の毛に吹きつけると、十分な洗髪効果を得られません。

頭皮から離してシュッ!



Point ●図を参考に、ブロックごとに1プッシュ（レバーを引き切る）がおすすめです。

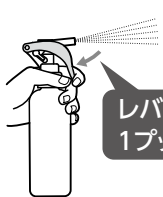

レバーを引き切って
1プッシュ

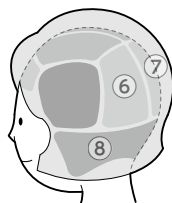
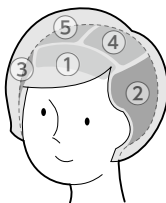

2 指の腹で広げ、
なじませる



3 ミストブラシですすぐ

●ミストブラシの使いかた（⇒P.18）

使いかた（ミストブラシ）



ミストブラシの使いかた

1 ミストブラシを頭にあて、電源ボタンを押す

- ・電源が入り、ノズルからミストが出ます。

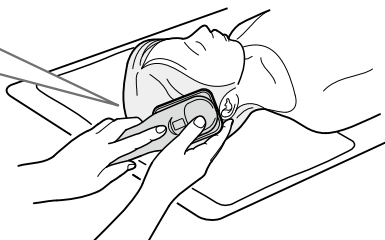
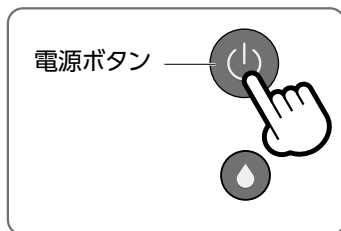

- ・安全のため約15分間連続使用すると自動的に停止します。

●必ず頭にブラシをあててから電源を入れる

ノズルからミストが飛散し、顔や周辺をぬらす原因になります。



⚠ 注意

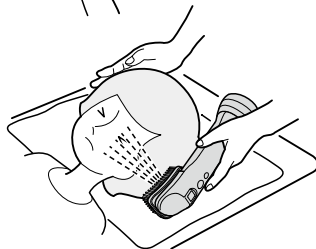

●使用前には必ずミストの温度を確認する

やけどの原因になります。

2 ミストを出したまま、髪をとくように、頭皮にブラシをあてる

・ミストの飛び散りに気をつけながら、髪の根元や頭皮までしっかりぬれるようにブラシでときます。

前から後ろへ
頭に沿わせてとく



髪を持ち上げ、
髪の根元(頭皮)に
ブラシをあてて

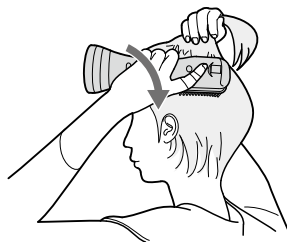

寝ている人へ使用する場合

タオルなど

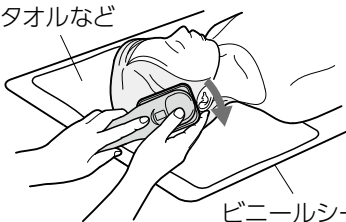

ビニールシート

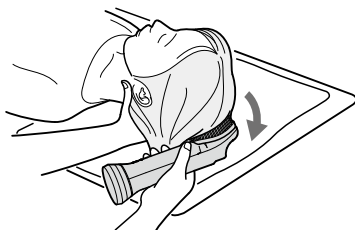

Point

- 髪の長さ・毛量・汚れ具合で、水量(ぬらす量)を調整してください。
- ゆっくりとくと、しっかり髪がぬれます。
- ご自身で使用する場合は、鏡を見ながら使用するのがおすすめです。
- 前かがみになると、水滴が垂れやすくなります。(特に短髪の人)
- 吸水性の高いターバンなどもおすすめです。

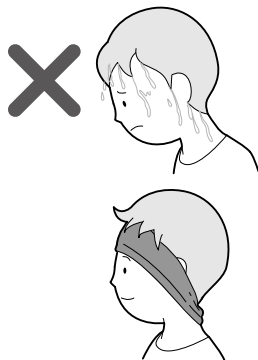

使いかた (ミストブラシ) <つづき>



ミストブラシの使いかた

3 停止する

**停止は必ず
本体を直立で!**
(まっすぐ立てた状態)

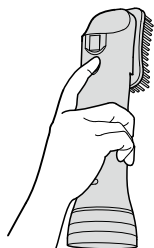

- ①本体を頭にあてたまま、
必ず、直立 (まっすぐ立てた状態) で、
電源ボタンを押します。
(停止する)

頭からブラシを離すのは
モーター音が止まってから

- ②2~3秒後、
モーター音が完全に止まったことを
確認してから、本体を頭から離します。

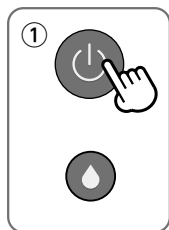

寝ている人へ使用する場合

- ①本体を頭にあてた状態から、
タオルなどに本体をスライド
させてノズルを覆います。



タオルなど

- ②本体を直立で、電源ボタンを押して
2~3秒後、**モーター音が完全に**
止まったことを確認してから、
タオルを外します。



注意

●停止する時は、電源ボタンを押しても本体を頭からすぐに離さず、完全に停止してから(モーター音が止まってから)離す。完全に停止しないまま本体を頭から離すと、ノズルから水が飛び出し、顔や周辺をぬらす原因になります。

! 注意

**停止時
逆さ・横向き
禁止!**

●本体を横向きや、上下を逆さにした
状態で動作を停止させない
ノズルから水が飛び出します。
(故障ではありません)

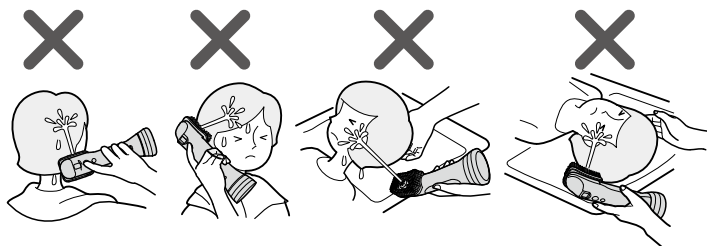

Point

●使用中(動作中)は、
横向きや逆さ向きでも
使用できます。

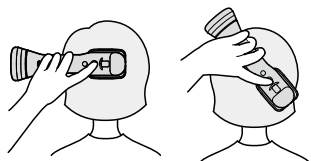

4 タオルでふき取る

- ・ゆっくりタオルに水分を含ませるよう、
髪の根元や頭皮までしっかりふき取り
ます。
水と一緒に汚れをタオルに移し、
取り除きます。



5 ドライヤーで乾かす

使いかたは動画でもご覧いただけます。



お手入れ（本体の掃除）



使用後のお手入れ（毎回の掃除）

1 本体の水抜きをする

- ①タンクの水をすて、空のタンクを本体に接続します。
- ②電源ボタンを押し（ON）、本体内の水を抜きます。
- ③水が出なくなったら、電源ボタンを押します（OFF）

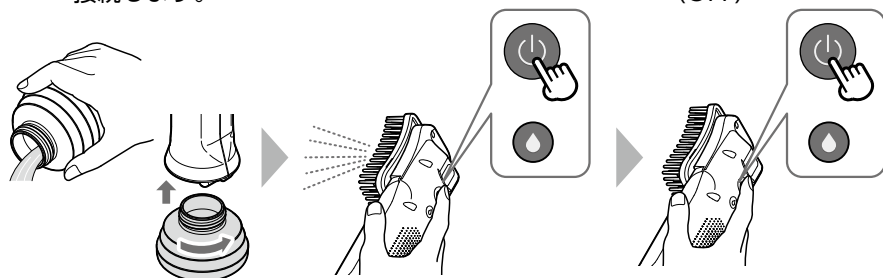

※タンクを取り外したままでは、水抜きはできません。

2 本体からタンクとブラシを取り外す

- ブラシの取り付け・取り外しかた（→P.24）

3 本体の汚れをふき取る

- ・乾いたやわらかい布でふきます。

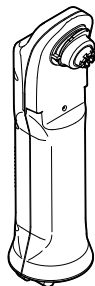

- 本体の水洗いや水ぶきはしない
故障や動作不良の原因になります。

! 注意

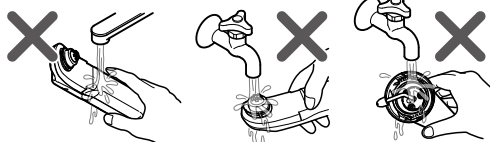

- 変色などの防止のため、アルコール、シンナー、ベンジン、除光液などの溶剤は使用しないでください。

4 タンク・ブラシを水洗いする

- ・水またはぬるま湯で、中性洗剤をうすめて指で優しく洗います。

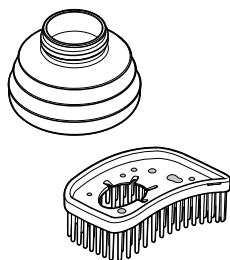

【使用禁止】 本体・タンク・ブラシ
アルコール(除菌スプレー・除菌シートを含む)、次亜塩素酸系、酸素系漂白剤、酸性洗剤は使えません。

5 よく乾燥させる

- 乾いた布の上で、日陰乾燥してください。

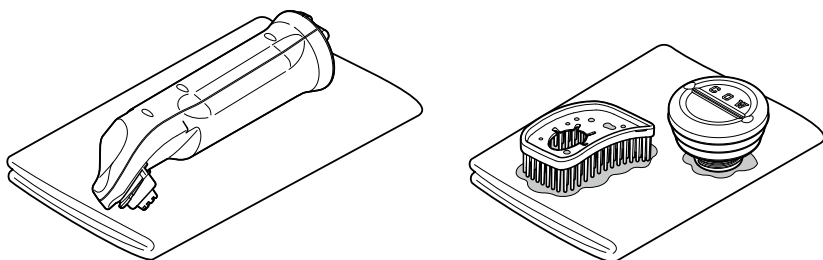

※本体は内部にたまった水分を乾かします。(水洗い禁止)

6 タンクとブラシを本体に元通りに取り付ける

お手入れ (ブラシの取り扱い・パッキンの交換)

ブラシの取り付け・取り外しかた

●取り付けかた

① ブラシをノズルの上から引っ掛けます。

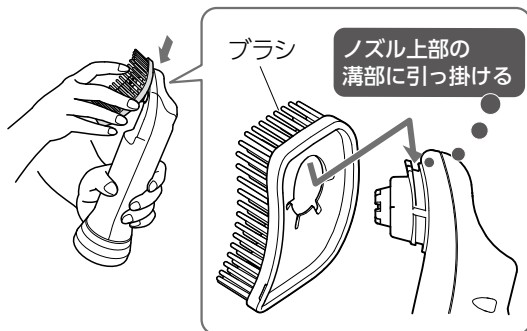

② ブラシの表側から押し込んで本体に固定します。

1→2→3の順番で押し込みます。

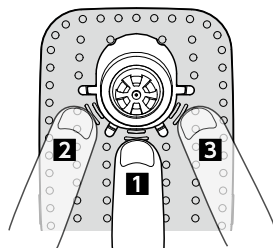

●外しかた

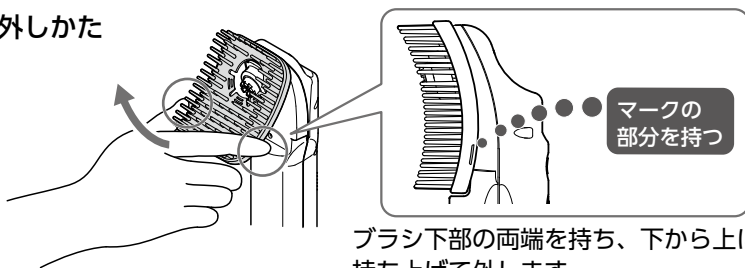

ブラシ下部の両端を持ち、下から上に持ち上げて外します。

パッキンの交換について

※パッキンは、紛失した時や劣化（ひび割れなど）した時に交換してください。

① タンクを取り外します。

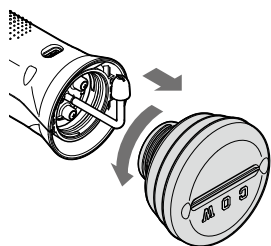

② 古いパッキンを取り外します。
※つまようじなどの先のとがったもので、ひっかけて取り外します。

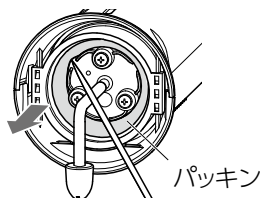

③ 新しいパッキンを取り付けます。

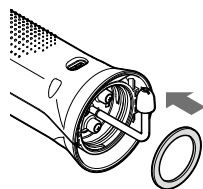

保管と廃棄について

保管方法

- 汚れやホコリを取ったあと、湿気の少ないところに保管してください。
- 長期間ご使用にならない時は、カバーなどをかけてホコリがつかないようにしてください。
- 乳幼児・認知症の方の手の届くところには保管しないでください。
- 充電用ケーブルはねじれをほどいて保管してください。

注意

- 持ち運ぶ時は、タオルなどでつつむ
衝撃での故障や水がしみだして周囲を
ぬらす原因になります。

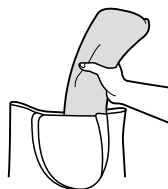

- 高温・多湿・直射日光の当たる場所に保管しない
事故や故障、電池の劣化や液もれの原因になります。

廃棄のしかた

- 本製品はリチウムイオン電池を内蔵しています。廃棄は必ず各都道府県、市町村の指示にしたがってください。
- リチウムイオン電池の交換はできません。

警告

- 本製品はリチウムイオン電池を内蔵しているため、
火中投入、加熱、高温・低温下での充電、使用、放置をしない
発熱・発火・破裂の原因になります。

製品仕様

| | |
|-------|--------------------------------|
| 販売名 | ススグ ミストブラシ |
| 品番 | G5010010 |
| 定格電源 | DC3.7V |
| 消費電力 | 約7W (本体) |
| バッテリー | 1120mAh |
| 製品寸法 | 本体：W73 × D88 × H250mm |
| 製品重量 | 310g |
| 素材 | 本体：ABS ブラシ：エラストマー タンク：PP |

- 本製品の防水性能はIPX4相当です。
完全防水ではありませんので水没させたり、水を直接かけて洗浄をおこなわないでください。
- 本製品は日本国内専用です。海外ではご使用いただけません。

故障かな？と思ったら

修理に出す前にもう一度下記の内容を確認してください。それでも正常に動作しない時はお客様相談室に修理を依頼してください。絶対に分解や修理・改造はしないでください。異常動作をしてけがや事故のおそれがあります。

| 現象 | 確認事項 |
|------|--|
| 動かない | 充電が切れていませんか？ →充電をしてください。(⇒P.12) 充電中ではありませんか？ →充電中は電源が入りません。充電を中止してからお使いください。 本体が熱くなっていますか？ →しばらくおいて温度が下がってからお使いください。 |

| 現象 | 確認事項 |
|-------------------|---|
| 充電できない | <p>気温15℃未満や40℃以上の環境で充電していませんか？ →気温15℃～40℃の範囲内の環境で充電してください。(➡P.13)</p> <p>ACアダプターが故障していませんか？ →他のACアダプターでの充電をお試しください。(➡P.12)</p> <p>充電口がぬれていませんか？ →充電口が完全に乾いてから充電用ケーブルを接続してください。</p> <p>プラグがきちんとささっていますか？ →本体、ACアダプター、コンセントに、それぞれきちんとプラグがささっているか確認してください。(➡P.12)</p> |
| ミストが出ない (出にくい) | <p>タンクに水が入っていますか？ →タンクに適切な量の水が入っているかを確認してください。(➡P.14)</p> <p>タンクが本体に正しく取り付けられていますか？ →タンクが本体に正しく取り付けられているかを確認してください。 (➡P.14)</p> <p>本体(タンク取付口)のパッキンが外れたり、劣化したりしていませんか？ →パッキンを正しく取り付け、劣化している場合は交換してください。 (➡P.24)</p> <p>ノズル内部に付着物や異物が混入すると、噴射状態が不安定になることがあります。 →下記の方法をお試しください。症状が改善する場合があります。 ①使用中にミストの量が少なくなった場合は、本体を軽く振ってください。 ②本体が作動している状態でノズルの噴出口を指で約10秒間押さえ、その後指を離してください。これを数回繰り返してください。</p> |
| 使用中に止まる | <p>十分に充電されていますか？ →電池の残量が少なくなると、充電ランプが点滅します。(➡P.13)</p> <p>15分以上連続して使用していませんか？ →安全のため、約15分間連続使用すると自動的に停止します。 (➡P.13)</p> |
| 電源を切っても水が吹き出る | <p>電源を切る時、本体を横向きや上下の向きを逆にしていませんか？ →本体を直立にした状態で電源を止めないと、タンクの水が吹き出します。(➡P.20、P.21)</p> |

修理・製品についてのご相談は…

お客様相談室

TEL.06-6939-2080

受付:平日 9:00~17:00

〈ホームページ〉<https://www.cow-soap.co.jp>

牛乳石鹼共進社株式会社

〒536-8686

大阪市城東区今福西2丁目4番7号

保証とアフターサービス

- 1 本製品の保証書は、下記に添付しています。保証書は必ず「お買い上げ年月日」と「販売店名」など、所定事項の記入および記載内容をよくお読みのと、大切に保管してください。
- 2 保証期間は、お買い上げ日より1年間です。保証期間中に修理を依頼される時は保証書をご提出ください。(ブラシは消耗部品で、保証対象外となります。)
- 3 保証期間経過後は、修理によって機能が維持される場合は有償で修理いたしますが、故障や部品の状況により、対応できない場合があります。
- 4 保証期間中の修理などアフターサービスについてご不明な点は、お客様相談室までお問い合わせください。

保証書

本製品は厳密な検査を経て出荷されたものです。

お客様の正常な使用状態で万一故障した場合は、保証書に記載された期間、下記保証規約により無料修理をお約束いたします。修理は必ず本書を添えてご依頼ください。

| | | | |
|----|-----------|----|----------|
| 品名 | スグ ミストブラシ | 品番 | G5010010 |
|----|-----------|----|----------|

| | | | |
|-----------|-------|------|------------|
| お買い上げ年月日* | 年 月 日 | 保証期間 | お買い上げ日より1年 |
|-----------|-------|------|------------|

| | | |
|------------|-----|---|
| * お客様 | お名前 | 様 |
| | ご住所 | |
| TEL: () - | | |

| | | |
|----------|---|---|
| * 販売店 | 本 | ★欄に記入のない場合、本書は無効となることがありますので、必ず記入の有無をご確認ください。 |
|----------|---|---|

保証規約

本書に明示した期間、条件のもとにおいて無料修理をお約束するものです。従って本書によってお客様の法律上の権利を制限するものではありません。

- 1 保証期間中であっても以下の理由またはこれに準ずる理由により生じた故障・損傷などについては本保証書は適用されません。
 - ・取扱上の不注意、誤った使用方法
 - ・お手入れ不足や不適切なお手入れに起因する故障・動作不良
 - ・天災・火災などによる故障・損傷
 - ・配送、購入後の輸送・移動・転倒・落下など
 - ・保存上の不備
 - ・弊社または弊社の指定した事業所以外で行われた修理、改造
 - ・本製品本来の使用目的以外の使用
- 2 ご使用による劣化・消耗・外観の変化は保証対象外です
- 3 製品外箱・梱包材は保証対象外です
- 4 並行輸入・転売・中古品と判断される場合は保証対象外です
- 5 無料保証期間はご購入の日から1年間です。
- 6 保証の適用されない故障および保証期間経過後の故障については、有料で修理いたします。
- 7 保証書の再発行はいたしません。
本書のご提示がない場合や無料保証期間を過ぎた場合は、有料修理になります。
- 8 本書は日本国内においてのみ有効です。
This warranty is valid only in Japan.

製造・販売元

牛乳石鹼共進社株式会社

〒536-8686 大阪市城東区今福西2丁目4番7号